

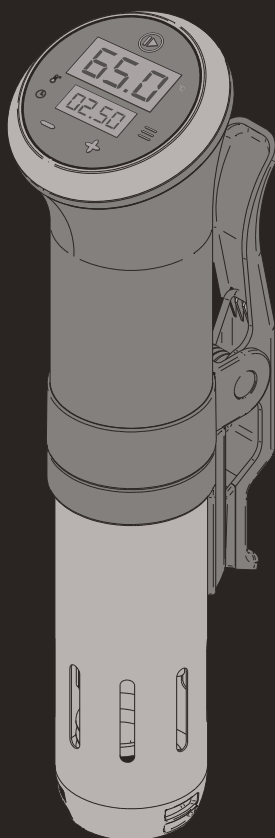

# Hotpoint Hotpoint

ARISTON



**IT** Istruzioni per l'uso  
**EN** Operating instructions  
**FR** Mode d'emploi  
**RU** Инструкции по эксплуатации  
**TR** Kullanma talimatları

**PT** Instruções de Utilização  
**UA** Інструкції з експлуатації  
**KZ** Пайдалану нұсқаулығы  
**BG** Инструкции за употреба

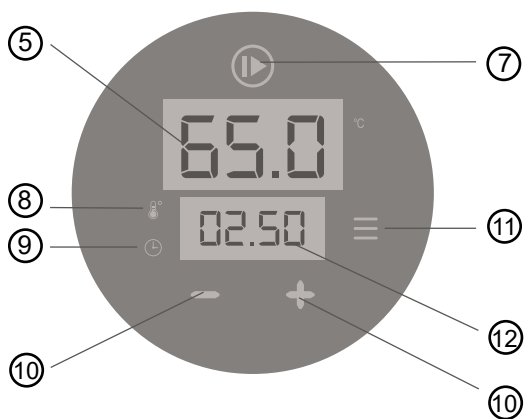
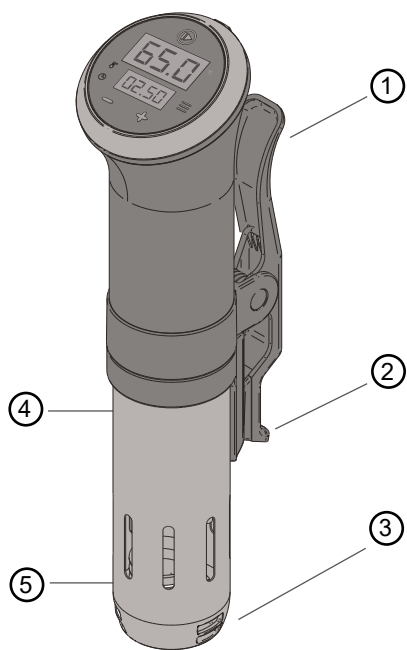



SV 130 GHX0



220-240V  
1300W

Перед началом использования прибора прочитайте данные инструкции по безопасности. Сохраните их на случай необходимости.

## НЕОБХОДИМО ПРОЧИТАТЬ И СОБЛЮДАТЬ ДАННЫЕ ИНСТРУКЦИИ ПО БЕЗОПАСНОМУ ИСПОЛЬЗОВАНИЮ









-  Приведенные инструкции вы можете скачать на сайте [www.hotpoint.eu](http://www.hotpoint.eu) или [docs.whirlpool.eu](http://docs.whirlpool.eu) или позвонить по телефону, указанному в гарантийном листе.
-  Данные инструкции и сам прибор снабжены важными указаниями, относящимися к безопасности, которые необходимо соблюдать. Производитель не берет на себя ответственность в случае несоблюдения правил эксплуатации, а также при использовании прибора не по назначению или с неверными настройками управления.







## ПРЕДУПРЕЖДЕНИЕ ПО БЕЗОПАСНОЙ РАБОТЕ С ПРИБОРОМ

-  Держать прибор в недоступном для новорожденных и очень маленьких детей (0-3 года) месте. Держать прибор в недоступном для детей (3-8 лет) месте, за исключением тех случаев, когда они находятся под присмотром взрослых. Использование этого прибора детьми в возрасте старше 8 лет и людьми со слабыми физическими, сенсорными и ментальными способностями или с недостаточным опытом или знаниями дозволается только под контролем или если им были даны четкие инструкции по использованию и информация по возможным опасностям, вытекающим от его использования. Дети не должны играть с прибором. Чистка и прочее обслуживание могут производиться детьми только под контролем взрослых.
-  **ВНИМАНИЕ: Горячие поверхности:** Поверхность прибора становится горячей в процессе использования, будьте особо осторожны, дотрагиваясь до неё.

## НАДЛЕЖАЩЕЕ ИСПОЛЬЗОВАНИЕ

-  **ВНИМАНИЕ:** прибор не предназначен для использования при

- помощи системы дистанционного запуска таймера или отдельной системы управления на расстоянии.
-  Прибор предназначен для домашнего использования или в похожих условиях, как например: кухонные помещения в магазинах и офисах; дачные постройки; в номерах гостиниц, отелей, bed & breakfast и других жилых помещениях.
-  Прибор не предназначен для профессионального использования. Не рекомендуется использовать этот прибор на открытом воздухе.
-  Отсоедините прибор от розетки питания, когда не используете его.
-  Прибор не должен напрямую контактировать с продуктами. Всегда используйте специальные пакеты, предназначенные для приготовления.
-  Такие продукты, как соки, супы или молочные продукты должны быть всегда запечатаны в пакеты и ёмкости для варки.
-  Используйте прибор только в воде. Поддерживайте уровень воды между уровнем “Min” и “Max”, указанными на приборе. Не использовать прибор в других целях, только по назначению.
-  Содержите прибор сухим. Не используйте прибор, если уровень воды не находится между указанными уровнями “Max” и “Min”, присутствующими на приборе. Только часть с нагревательным элементом и вращающиеся лопасти должны быть погружены в воду. Не погружайте в воду кабель питания или верхнюю часть прибора. Если прибор целиком или верхняя его часть оказались в воде, отключите прибор и дайте ему высохнуть.
-  Имейте в виду, что нагреваемые циркулирующие потоки воды могут быть очень горячими. Используйте специальную подставку для горячих предметов с каждой используемой с прибором ёмкости, чтобы защитить рабочую поверхность. Используйте щипцы для извлечения продуктов из емкости. Обращайтесь осторожно при передвижении емкостей с горячей водой.

-  Возможно экономить электроэнергию, накрывая прозрачной пленкой ёмкость с водой в процессе использования. Не накрывайте прозрачной пленкой никакую другую часть прибора.
-  Правильно подсоединять каждую часть перед началом использования, на пример защитную крышку.
-  Используйте только подходящие ёмкости. Они должны быть термостойкими и устойчивыми, до 15 мм толщиной. Вода в них должна помещаться без утечки, без переливания через край или угрозы расплавления. Рекомендуется использовать кастрюли из нержавеющей стали.
-  Будьте особо внимательны к подвижным частям прибора.
-  Отключите прибор перед тем, как вытянуть его из воды. После его отключения нагревательный элемент остается горячим, он не должен соприкасаться или устанавливаться на легко воспламеняющиеся поверхности.
-  Металлическое покрытие может становиться очень горячим в процессе или после использования, не дотрагивайтесь до него, пока прибор полностью не остынет.
-  Важно помнить, что приготовление пищи при температуре ниже 55°C не позволяет пастеризовать продукты. Готовьте с помощью прибора с учетом всех возможных рисков, используя свежие продукты и желательно предварительно подверженные температурной обработке.



## УСТАНОВКА

-  Установка, включая подключение воды (если присутствует), электрическое соединение и ремонт должны проводиться квалифицированным техником. Не ремонтируйте и не заменяйте какую-либо часть прибора, если это не указано в инструкции по эксплуатации. Держите детей на расстоянии от места установки, удостоверьтесь, что прибор не был повреждён при перевозке. В





случае обнаружения проблем, свяжитесь с магазином или ближайшим сервисным центром. После установки остатки от упаковки (картон, полиэтилен, пластик, и т.д.) должны быть вынесены в недоступное для детей место, т.к. существует риск удушья. Необходимо отключить прибор от источника питания перед работами по установке – возможен риск поражения электрическим током. Во время установки убедитесь в том, что не повреждается кабель питания – возможен риск поражения электрическим током. Включайте прибор, только когда установка завершена.

-  Размещайте прибор на ровной, сухой и стабильной поверхности, например, на столе или рабочей поверхности на кухне. Держите прибор на расстоянии от краёв рабочей поверхности. Не размещайте прибор поблизости от источника тепла – существует риск возгорания. Не устанавливайте прибор в месте с ограниченной вентиляцией.



## **ПРЕДУПРЕЖДЕНИЯ ПО РАБОТЕ С ЭЛЕКТРИЧЕСТВОМ**

-  Перед подсоединением прибора удостоверьтесь, что указанные технические данные прибора соответствуют параметрам системы питания в помещении. Табличка с данными напряжения находится в нижней части прибора.
-  Должна быть возможность отключать прибор от электрического питания при помощи доступной вилки или через многополюсный выключатель, установленный вверху розетки, при этом подключение должно осуществляться с заземлением, в соответствии с национальными нормами по электрической безопасности.
-  Не используйте удлинители, адаптеры или сетевой фильтр. Все электрические внутренние компоненты не должны быть доступны после установки. Не используйте прибор с босыми ногами или если вы намокли. Не используйте прибор, если кабель

питания или вилка повреждены, если прибор не работает должным образом, или упал, или был поврежден.

-  Если кабель питания поврежден, замените его идентичным, чтобы избежать риска поражения электрическим током.
-  Не оставляйте свисать электрический кабель с рабочей поверхности или стола, не оставляйте его в контакте с горячими поверхностями.
-  Перед тем как отключить прибор, дайте ему остыть.
-  Не тяните прибор за шнур.

## ОЧИСТКА И ОБСЛУЖИВАНИЕ

-  **ПРЕДУПРЕЖДЕНИЕ:** Убедитесь, что прибор выключен и отсоединён от электрического питания перед каждой операцией по чистке или обслуживанию, чтобы избежать поражения электрическим током. Не используйте паровые очистители или средства в виде спреев.
-  Чтобы очистить прибор, используйте влажную ткань.
-  Не чистите прибор при помощи легко воспламеняющихся или взрывоопасных веществ. Никогда не используйте растворители, щелочные вещества, абразивные или агрессивные полирующие средства. Для очистки не окунайте прибор в воду.

## СОСТАВНЫЕ ЧАСТИ И ФУНКЦИИ



1. Зажим для фиксации
2. Посадочное место
3. Защитная панель
4. Максимальный уровень воды
5. Минимальный уровень воды
6. Дисплей текущих показателей температуры
7. Кнопка Старт/Стоп
8. Индикатор температуры
9. Индикатор времени
10. Кнопки + и -
11. Кнопка Температура/Время
12. Дисплей настроек

## ВВЕДЕНИЕ



Благодарим вас за приобретение прибора для приготовления по технологии су-вид. Вы выбрали эффективный и высококачественный прибор. Рекомендуется зарегистрировать прибор на [www.hotpoint.eu](http://www.hotpoint.eu), чтобы иметь возможность использовать все преимущества сервисного обслуживания Hotpoint.

## КАК ИСПОЛЬЗОВАТЬ ПРИБОР

Внимательно прочитайте приведённые инструкции, чтобы оптимизировать результаты работы вашего прибора:

1. Установите прибор на ёмкость. Он должен быть закреплён за кромку боковой стенки и обращён вовнутрь ёмкости. Рекомендуется использовать кастрюлю минимальной высотой стенок 18 см. Не ставьте кастрюлю на поверхности, не предназначенные для воздействия высоких температур.
2. Добавить воду в ёмкость. Уровень воды должен быть между отметками "Min" и "Max", указанными на приборе. Учитывайте, что уровень воды поднимется, когда продукты будут погружены в ёмкость.
3. 3. Подсоедините прибор к розетке питания. Прибор произведёт акустический сигнал и индикаторы засветятся на протяжении секунды и потом выключатся. Индикатор  засветится красным цветом.
4. Нажмите кнопку  один раз, индикатор начнёт мигать красным цветом и засветится индикатор  Дисплей установит

температуры / времени мигая покажет усреднённую температуру 50°C. Выставьте желаемую температуру, используя кнопки "+" и "-", в рамках между 5°C и 95°C. Удерживайте кнопки для увеличения или уменьшения температуры в быстром режиме.

5. После установки желаемой температуры нажмите кнопку , индикатор  засветится и дисплей покажет мигающее усреднённое время "01:30". Установите желаемое время приготовления, используя кнопки "+" и "-", в рамках между нулём (0:00) и 99 часами и 50 минутами (99:50). Удерживайте кнопки "+" или "-" для увеличения или уменьшения времени в быстром режиме.
6. После установки времени нажмите один раз кнопку  засветится белый свет и прибор начнёт нагревать воду в соответствии с заданными параметрами. Дисплей покажет текущую температуру воды по стоградусной шкале.

**ПРИМЕЧАНИЕ:** В процессе нагревания можно нажать кнопку  чтобы проверить установки температуры и времени. Можно также переустановить желаемую цифру, если изначально введенная температура ещё не достигнута. Переустановка должна быть проведена на протяжении 3 секунд, в ином случае прибор продолжит нагревание в соответствии с предварительно указанными настройками.

**ПРИМЕЧАНИЕ:** В процессе использования можно нажать  и удерживать 2 секунды, чтобы поставить процесс нагрева на паузу и войти в режим stand-by.

7. Подождите, пока вода нагреется до желаемой температуры. Прибор издаст звуковой сигнал, когда температура будет достигнута. Нажмите кнопку  один раз, чтобы запустить прибор и запустить обратный отсчёт.

**ПРИМЕЧАНИЕ:** Прибор войдёт в режим stand-by, если над ним не совершается никаких манипуляций на протяжении 30 минут после достижения температуры.

8. Погрузите продукты во внутрь ёмкости и оставьте прибор работать. Когда обратный отсчёт закончится, прибор издаст три звуковых сигнала, перед тем как войдёт в режим stand-by.

**ПРИМЕЧАНИЕ:** Металлическое нижняя часть прибора может достичь очень высокой температуры в процессе и после использования, не затрагивайтесь до металлических частей до тех пор, пока прибор полностью не остынет.

9. Отключите прибор и очистите его согласно указаниям в разделе Очистка перед тем, как



убрать его на место хранения.

## ОЧИСТКА

Оставьте остывать прибор при комнатной температуре, после чего протрите его при помощи чистой ткани перед тем, как убрать его на место для хранения.

Если погруженные в воду части прибора были в контакте с масляными или жирными продуктами, или если необходима более тщательная очистка, следуйте следующим инструкциям:

1. Погрузите прибор в ёмкость, как описано в предыдущем разделе и наполните ёмкость водой.
2. Установите температуру на 65°C
3. Добавьте половину ложки моющего средства для посуды без пены на каждые 4 литра воды.
4. Оставьте циркулировать воду на протяжении 10 минут после того, как температура достигла выставленного параметра.
5. Когда прибор станет холодным, ополосните его холодной водой перед тем, как вытереть и положить на место.

## УХОД ПРОТИВ ОТЛОЖЕНИЯ НАКИПИ

При частом использовании прибора в зонах с жесткой водой очистка от накипи должна проводиться каждый месяц или чаще.

1. Погрузите прибор в ёмкость как описано в предыдущем разделе и наполните ёмкость водой.
2. Установите температуру на 85°C
3. Добавьте одну четвертую ложки порошка лимонной кислоты на каждые 4 литра воды.
4. Оставьте циркулировать воду на протяжении 10 минут после того, как температура достигла выставленного параметра.
5. Когда прибор станет холодным, ополосните его холодной водой перед тем, как вытереть и положить на место.

## СЕРВИСНОЕ ОБСЛУЖИВАНИЕ

**Бесплатная горячая линия:**

**8 800 3333 887 \***

\* (Услуга бесплатна для абонентов всех стационарных

линий на всей территории России) Мы заботимся о своих покупателях и стараемся обеспечить высокое качество сервисного обслуживания. Мы постоянно совершенствуем наши продукты, чтобы сделать Ваше общение с техникой простым и приятным.

### Уход за техникой

**Линия профессиональных средств WPro по уходу за техникой, рекомендуемая Hotpoint Ariston, продлит срок эксплуатации Вашей техники и снизит вероятность ее поломки. Линия профессиональных средств WPro создана с учетом особенностей Вашей техники. Продукты производятся в Италии с соблюдением высоких европейских стандартов в области качества, экологии и безопасности использования. Узнайте подробнее на сайте [www.hotpoint.ru](http://www.hotpoint.ru) в разделе «Сервис» и спрашивайте в магазинах Вашего города.**

### Авторизованные сервисные центры

Чтобы быть ближе к нашим потребителям, мы создали широкую сервисную сеть, особенностью которой является высокая подготовка, профессионализм и честность сервисных мастеров.

### При возникновении неисправности

Перед тем, как обратиться в Службу Сервиса проверьте, нельзя ли устранить неисправность самостоятельно (см. раздел «Неисправности и методы их устранения»).

Обратиться в Службу Сервиса можно по телефону бесплатной горячей линии или по телефонам, указанным в гарантийном документе.

**! Мы рекомендуем обращаться только к авторизованным сервисным центрам  
! При ремонте требуйте использования оригинальных запасных частей**

**Перед обращением в Службу Сервиса необходимо убедиться, что Вы готовы сообщить оператору:**

- Описание неисправности;
- Номер гарантийного документа (сервисной книжки, сервисного сертификата и т.п.);
- Модель и серийный номер (S/N) изделия, указанные в информационной табличке,

расположенной на изделии или гарантийном документе;

- Дату продажи изделия. Другую полезную информацию и новости Вы можете найти на сайте [www.hotpoint.ru](http://www.hotpoint.ru)

## ЗАЩИТА ОКРУЖАЮЩЕЙ СРЕДЫ

### УТИЛИЗАЦИЯ УПАКОВОЧНЫХ МАТЕРИАЛОВ



Упаковочные материалы подлежат 100% переработке и обозначены соответствующим символом (\*). Следовательно, к утилизации различных частей упаковки следует подходить ответственно, соблюдая действующие законодательные нормы.

### ПЕРЕРАБОТКА ЭЛЕКТРОБЫТОВЫХ ПРИБОРОВ



Данный прибор изготовлен из подлежащих переработке (\*) или повторному использованию материалов. Утилизировать его следует в соответствии с местными нормами по переработке

отходов.

За дополнительной информацией по обработке, восстановлению или переработке бытовых электрических приборов обращайтесь в местные компетентные органы, пункты сбора отходов или магазин, где был куплен данный прибор.

Данный прибор имеет маркировку соответствия требованиям Европейской директивы 2012/19/EU по отходам электрического и электронного оборудования (WEEE).

При правильной утилизации данного прибора вы помогаете предотвратить негативные последствия для окружающей среды и здоровья людей, возможные при нарушении правил утилизации отходов.

Символ (\*) на приборе или сопроводительных документах указывает на то, что его нельзя выбрасывать вместе с обычными бытовыми отходами, а следует сдавать в специальные пункты сбора электрического и электронного оборудования для последующей переработки.

<b>Изделие:</b>
Торговая марка:
Торговый знак изготовителя:
Модель:
Изготовитель:
Страна-изготовитель:
Номинальное значение напряжения электропитания или диапазон напряжения:
Потребляемая мощность:
Условное обозначение рода электрического тока или номинальная частота переменного тока:
Класс защиты от поражения электрическим током
В случае необходимости получения информации по сертификатам соответствия или получения копий сертификатов соответствия на данную технику, Вы можете отправить запрос по электронному адресу <a href="mailto:cert_rus_external@whirlpool.com">cert_rus_external@whirlpool.com</a>
Дату производства данной техники можно получить из серийного номера, расположенного под штрих-кодом (S/N XXXXXXXXXX * XXXXXXXXXX), следующим образом:
<b>ИМПОРТЕР:</b>
<b>С вопросами (в России) обращаться по адресу</b>
<b>УПОЛНОМОЧЕННОЕ ЛИЦО:</b>
<b>С вопросами обращаться по адресу</b>

<b>Вертикальный гриль</b>
<b>Hotpoint</b> ARISTON
<b>SV 130 GHX0</b>
Whirlpool EMEA Spa
КНР
220-240V~
1300 W
50/60 Hz
Класс защиты I

<ul style="list-style-type: none"> <li>– 7-ая цифра в S/N соответствует последней цифре года,</li> <li>– 8-ая и 9-я цифры в S/N порядковому номеру месяца года,</li> <li>– 10-ая и 11-ая цифры в S/N числу определенного месяца и года.</li> </ul>
<b>ООО “ВИРЛПУЛ РУС”</b>
Россия, 127018, Москва, ул. Двинцев, дом 12, корп. 1 Телефон горячей линии в РФ: 8-800-333-38-87
<b>ООО “ВИРЛПУЛ РУС”</b>
Россия, 127018, Москва, ул. Двинцев, дом 12, корп. 1 Телефон горячей линии в РФ: 8-800-333-38-87

# РУКОВОДСТВО ПО ЭКСПЛУАТАЦИИ

## ПРИМЕЧАНИЕ

ИЗГОТОВИТЕЛЬ ПОСТОЯННО ВЕДЕТ РАБОТЫ ПО УЛУЧШЕНИЮ ИЗ ДЕЛИЯ И ОСТАВЛЯЕТ ЗА СОБОЙ ПРАВО ВНОСИТЬ ИЗМЕНЕНИЯ БЕЗ ПРЕДВАРИТЕЛЬНОГО УВЕДОМЛЕНИЯ.  
СРОК СЛУЖБЫ ТОВАРА 3 ГОДА.

ИНФОРМАЦИЯ ДЛЯ РФ: НАСТОЯЩИЙ ТОВАР В ЗАВИСИМОСТИ ОТ КОНКРЕТНОЙ МОДЕЛИ ИМЕЕТ КЛАСС ЭНЕРГЕТИЧЕСКОЙ ЭФФЕКТИВНОСТИ, УКАЗАННЫЙ В СООТВЕТСТВИИ С ТРЕБОВАНИЯМИ ФЕДЕРАЛЬНОГО ЗАКОНА № 261-ФЗ ОТ 23.11.09 И ПОСТАНОВЛЕНИЕМ ПРАВИТЕЛЬСТВА РФ № 1222 ОТ 31.12.09Г. (С ПОПРАВКАМИ). КОНКРЕТНУЮ ИНФОРМАЦИЮ О КЛАССЕ ЭНЕРГЕТИЧЕСКОЙ ЭФФЕКТИВНОСТИ ВАШЕЙ МОДЕЛИ МОЖНО НАЙТИ РЯДОМ С УКАЗАНИЕМ МОДЕЛИ ВО ВКЛАДЫШЕ К ДА ИНОЙ ИНСТРУКЦИИ ПО ЭКСПЛУАТАЦИИ, СОДЕРЖАЩЕМ ИНФОРМАЦИЮ О КОМПЛЕКТАЦИИ.

СИМВОЛ 

НА УПАКОВОЧНОЙ ЭТИКЕТКЕ ОЗНАЧАЕТ, ЧТО ЛЮБОЙ ИЗ ЭЛЕМЕНТОВ УПАКОВКИ НЕ ПРЕДНАЗНАЧЕН ДЛЯ КОНТАКТА С ПИЩЕЙ.

Номинальное значение напряжения электропитания или диапазон напряжения	220-240V~
Условное обозначение рода электрического тока или номинальная частота переменного тока	50/60 Hz или 50 Hz
Класс защиты от поражения электрическим током	Класс защиты I

## ТРАНСПОРТИРОВАНИЕ И ХРАНЕНИЕ

Изделия должны перевозиться в оригинальной упаковке в горизонтальном положении.  
Во время транспортировки и хранения защищать изделия от атмосферного воздействия и механических повреждений.  
Изделия должны храниться в упакованном виде в отапливаемых помещениях при температуре от плюс 5°C до плюс 40°C.

WHIRLPOOL EMEA S.P.A.  
VIA CARLO PISACANE N.1, 20016 PERO (MI), ITALY  
ВИРЛПУЛ ЕМЕА С.П.А.  
ВИА КАРЛО ПИЗАКАНЕ 1 20016 ПЕРО (МИЛАН) ИТАЛИЯ  
ДЛЯ РОССИИ И СТРАН ТАМОЖЕННОГО СОЮЗА: ИМПОРТЕР только для российского рынка УПОЛНОМОЧЕННЫЙ ПРЕДСТАВИТЕЛЬ  
для других стран:  
ООО «ВИРЛПУЛ РУС»  
С вопросами (в России) обращаться по адресу  
Россия, 127018, Москва,  
ул. Двинцев, дом 12, корп. 1  
Вы можете найти контактную информацию в гарантийном документе.

Сделано в КНР

## НЕИСПРАВНОСТИ И МЕТОДЫ ИХ УСТРАНЕНИЯ

Какая-либо другая операция должна быть проведена авторизованным центром технического обслуживания.

	Проблема	Разрешение
ER2	Работа без воды.	Отключите прибор, добавьте воду до тех пор, пока она не достигнет уровня между отметками "Min" и "Max", указанными на приборе, перед тем, как повторно подключить его.
ER4	Низкий уровень воды	Отключите прибор, добавьте воду до тех пор, пока она не достигнет уровня между отметками "Min" и "Max", указанными на приборе, перед тем, как повторно подключить его.
ER5	Чрезмерное нагревание	Возможно нужно добавить воду во внутрь ёмкости. Подождите несколько минут и оставьте прибор остывать перед тем, как производить новый цикл приготовления.

# Hotpoint Hotpoint

---

## ARISTON

Whirlpool EMEA S.p.A. Socio Unico  
Via Carlo Pisacane, 1  
20016 Pero (MI) Italy

[www.hotpoint.eu](http://www.hotpoint.eu)

SOUSVIDE RONER  
08/2017 - ver. 1.1